

Цоколь для монтажа на шинах и монтажной плате

P2RF-05-S

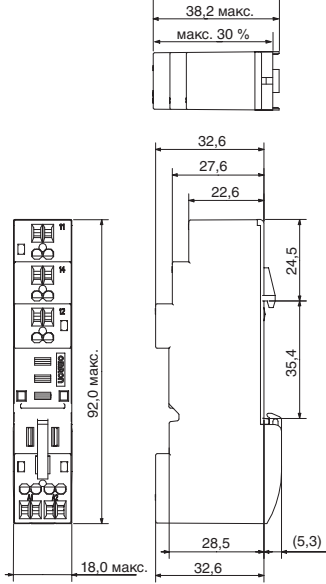

Расположение клемм (вид сверху)

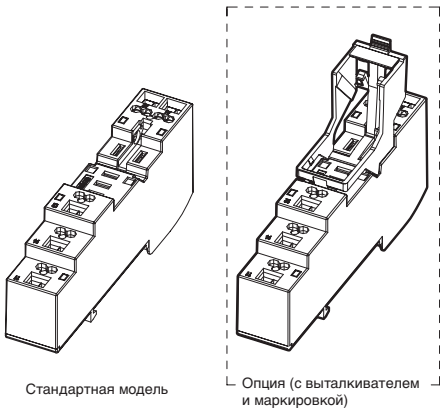
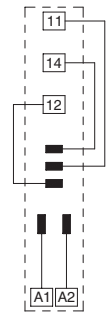

P2RF-08-S

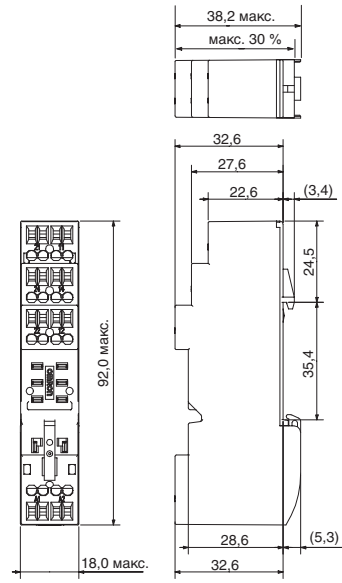
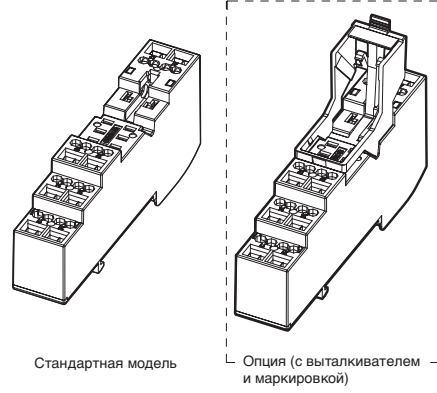

Расположение клемм (вид сверху)

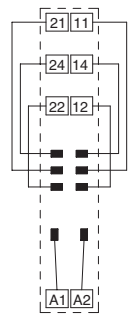

Дополнительные принадлежности для P2RF-□-S

Перемычка цоколя

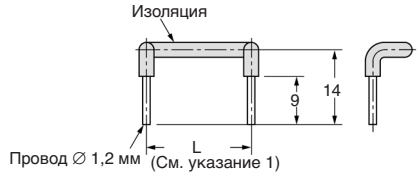

Зажимной хомут и размыкающий рычажок

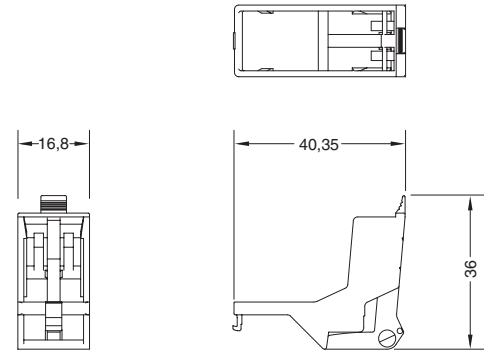

P2RF-05-E

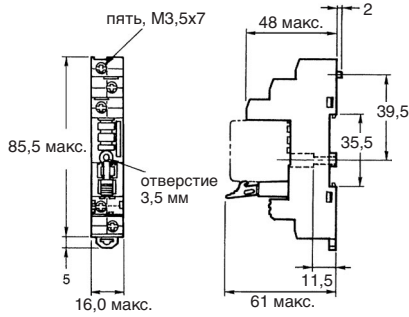
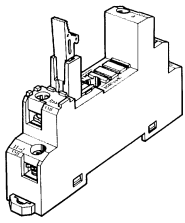

Расположение клемм (вид сверху)

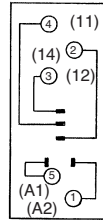

Крепежные отверстия (для поверхностного монтажа)

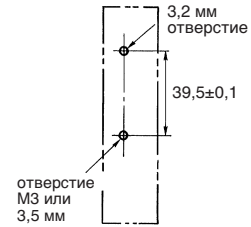

Указание: Номера штырьковых контактов в скобках относятся к нормам DIN.

P2RF-08-E

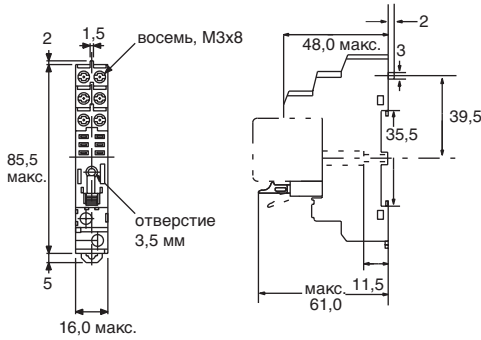
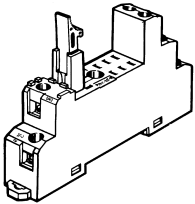

Расположение клемм (вид сверху)

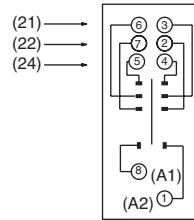

Крепежные отверстия (для поверхностного монтажа)

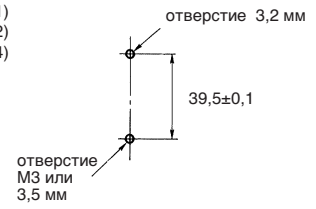

P2RF-05

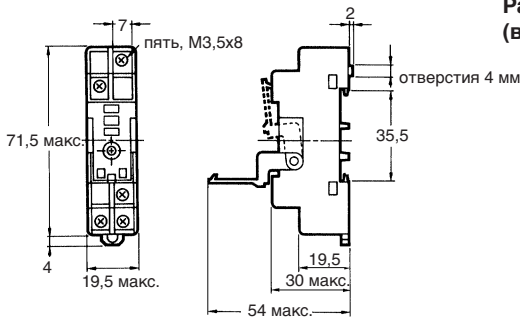
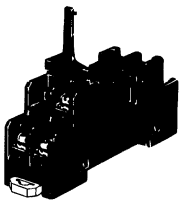

Расположение клемм (вид сверху)

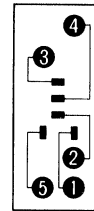

Крепежные отверстия (для поверхностного монтажа)

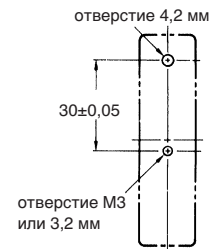

P2RF-08

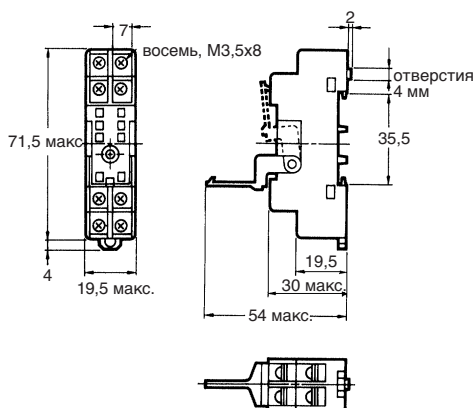
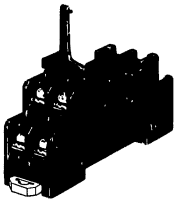

Расположение клемм (вид сверху)

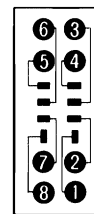

Крепежные отверстия (для поверхностного монтажа)

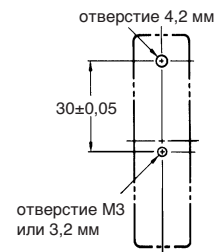

Монтажная высота реле с цоколем для монтажа на шинах и монтажной плате

P2RF-□

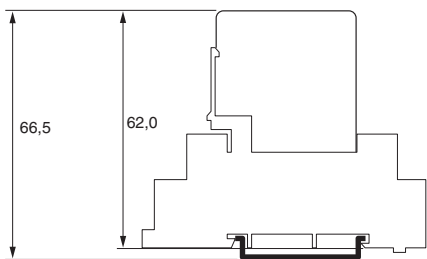

P2RF-□-E

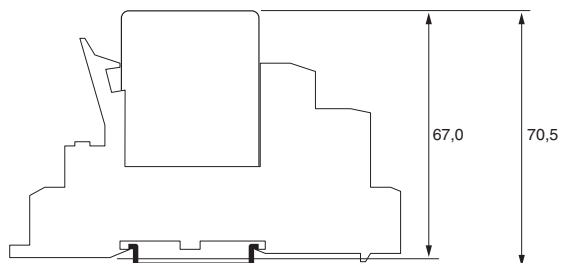

P2RF-□-S

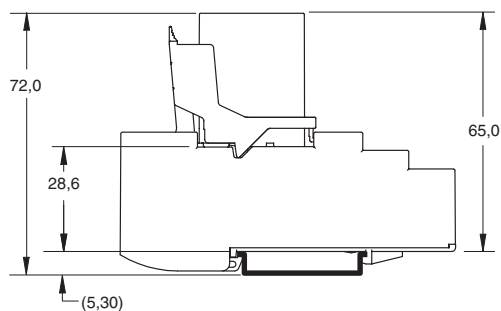

Цоколь с разъемами сзади

P2R-05P (1 полюс)

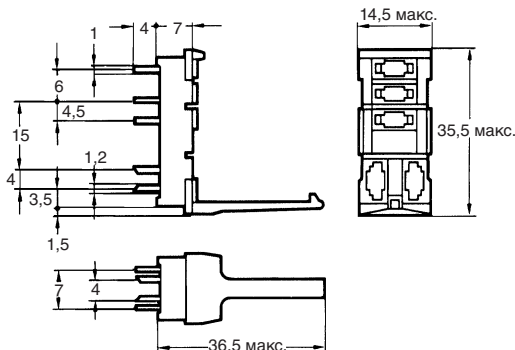
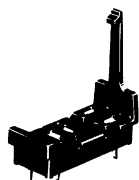

Расположение клемм (вид снизу)

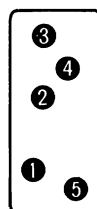

Крепежные отверстия

Допуск: ±0,1

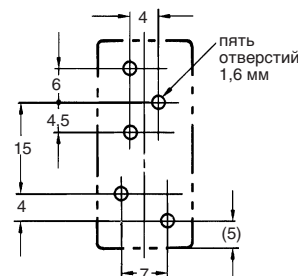

P2R-08P (2 полюса)

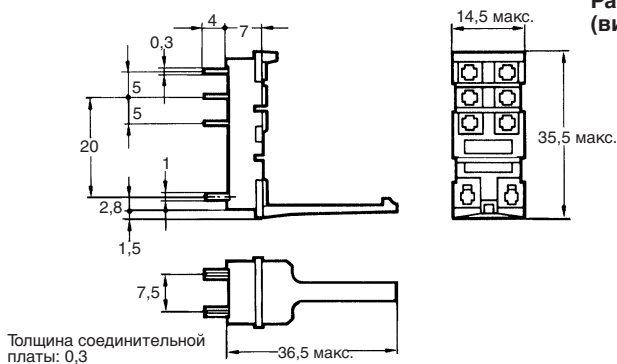
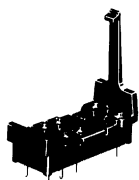

Расположение клемм (вид снизу)

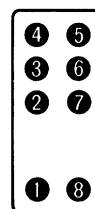

Крепежные отверстия

восемь отверстий 1,3 мм

